

**SONY®**

# Uživatelská příručka

SmartBand Talk  
SWR30

# Obsah

<b>Základní postupy.....</b>	<b>3</b>
Úvod.....	3
Přehled hardwaru.....	3
Zobrazení na displeji.....	4
Ovládání náramku SmartBand Talk.....	4
Nabíjení náramku SmartBand Talk.....	4
Sestavení.....	5
Zapnutí a vypnutí.....	6
Klídový režim.....	6
<b>Příprava náramku SmartBand Talk.....</b>	<b>7</b>
Příprava náramku SmartBand Talk na použití.....	7
Opětovné připojení náramku SmartBand Talk.....	8
Resetování náramku SmartBand Talk.....	8
<b>Nastavení náramku SmartBand Talk.....</b>	<b>9</b>
Použití náramku SmartBand Talk.....	9
Ovládání aplikací z náramku SmartBand Talk.....	9
Budík na náramku SmartBand Talk.....	10
Oznámení.....	11
Práce s hovory.....	13
Nerušit.....	13
Správa napájení.....	14
Styl nošení.....	14
Barva zobrazení.....	15
Sledování spánku.....	15
Google Fit.....	15
Hlasové vyhledávání.....	16
Vyhledání náramku SmartBand Talk.....	16
Výběr vzhledu hodinek pro náramek SmartBand Talk.....	16
<b>Zaznamenávání vašich aktivit pomocí aplikace Lifelog.....</b>	<b>18</b>
Používání aplikace Lifelog.....	18
Nastavení cílů.....	20
Zaznamenávání spánku s náramkem SmartBand Talk.....	20
Vytváření záložek Life Bookmark.....	20
Synchronizace dat s aplikací Lifelog.....	21
<b>Důležité informace.....</b>	<b>22</b>
SmartBand Talk – použití ve vlhkém a prašném prostředí.....	22
Právní informace.....	23

# Základní postupy

## Úvod

SmartBand Talk je samostatné zařízení, které však můžete pro maximální užitek bezdrátově propojit pomocí funkce Bluetooth® se smartphonem nebo tabletem se systémem Android™. Budete-li náramek nosit na svém dominantním zápěstí, bude zaznamenávat vaše pohyby a ve spolupráci s připojeným zařízením Android™ vytvářet přehled o vašem každodenním životě a zvycích. Náramek SmartBand Talk například počítá vaše kroky a zaznamenává váš zdravotní stav při spánku, běhu nebo chůzi. Společně s aplikací Lifelog si můžete stanovit osobní cíle a poté snadno a pohodlně sledovat, jak se vám daří je plnit.

S tímto příslušenstvím si také snáze udržíte přehled o běžných denních činnostech. Pomocí náramku můžete vyřizovat telefonní hovory a textové zprávy, zaznamenávat hlasové poznámky a používat ho jako budík. Pro váš náramek SmartBand Talk je navíc na Google Play™ k dispozici celá řada aplikací, další funkce tedy můžete snadno přidávat.

Než začnete náramek SmartBand Talk používat, je nutné stažení SmartBand Talk a připojení náramku k telefonu nebo tabletu. Podrobnosti najdete v příslušném návodu k nastavení. Také pamatujte, že vaše zařízení musí mít systém Android™ 4.4 nebo novější a podporovat profil Bluetooth® verze 3.0.

## Přehled hardwaru

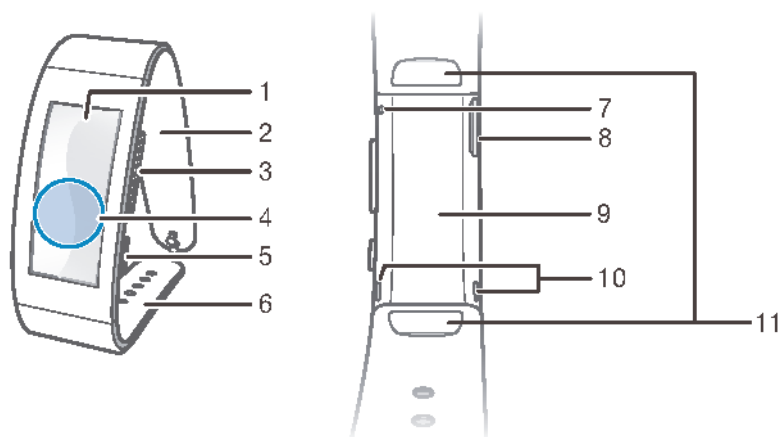

1	Displej
2	Řemínek 1
3	Tlačítko hlasitosti
4	Detekční oblast NFC
5	Tlačítko zapnutí/vypnutí / Funkční tlačítko
6	Řemínek 2
7	Mikrofon
8	Port Micro USB
9	Jednotka Core
10	Reproduktory
11	Spony

## Zobrazení na displeji

Váš náramek SmartBand Talk obsahuje displej E-Ink®, který k zobrazování používá technologii elektronického inkoustu. Displej E-Ink® nemá a nepotřebuje žádné podsvícení. Namísto toho využívá odražené světlo z okolí a díky tomu se snadno čte v širokém rozsahu světelných podmínek. Obraz se na displeji E-Ink® udrží, i když displej není napájený. Změna obsahu displeje vyžaduje určitou přechodovou dobu. To je u displejů E-Ink® normální.

## Ovládání náramku SmartBand Talk

Aplikace můžete ovládat zřetelným poklepáním na náramek SmartBand Talk a mezi jednotlivými obrazovkami se můžete pohybovat pomocí funkčního tlačítka. Po 30 sekundách nečinnosti se na náramku objeví obrazovka režimu nečinnosti.

### Klepnutí na náramek

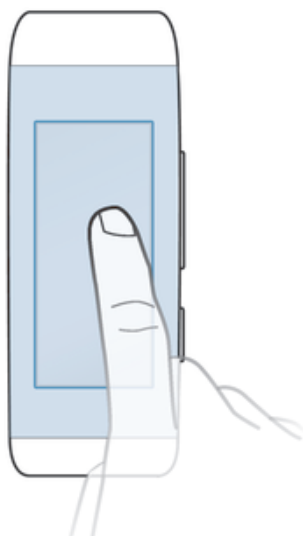

- Ovládání instalovaných aplikací, například uložení záložky.
- ! Displej náramku SmartBand Talk není citlivý na dotyk. Na náramek SmartBand Talk je třeba zřetelně klepnout, aby příkaz rozpoznal pomocí senzorů pohybu. Také nezapomeňte, že displej nerozpoznává gesto přejetí.

### Funkční tlačítko

Funkční tlačítko můžete použít k přecházení mezi jednotlivými obrazovkami a aplikacemi.

#### Přecházení mezi obrazovkami

- Krátce stiskněte funkční tlačítko.

#### Ukončení aplikace

- Dlouze stiskněte funkční tlačítko. Po ukončení aplikace se na náramku objeví obrazovka režimu nečinnosti.

## Nabíjení náramku SmartBand Talk

Před prvním použitím je třeba náramek SmartBand Talk přibližně 30 minut nabít. Doporučujeme používat nabíječky Sony.

Pokud náramek SmartBand Talk nebudete během nabíjení používat, trvá úplné nabití 45 až 70 minut podle použité nabíječky.

## Nabíjení náramku SmartBand Talk

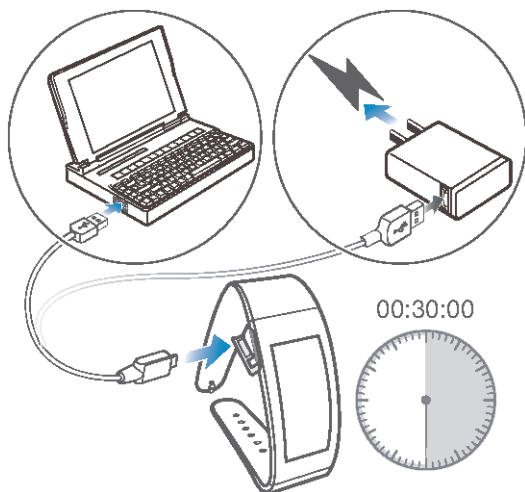

- 1 Jeden konec kabelu USB zapojte do nabíječky nebo do portu USB počítače.
  - 2 Druhý konec kabelu zapojte do portu Micro USB na náramku SmartBand Talk.
- 💡 Při prvním nabíjení nezapomeňte zařízení nabíjet alespoň 30 minut.

### Kontrola stavu baterie náramku SmartBand Talk

- Na hlavní obrazovce aplikací v zařízení Android™ ťukněte na položku **SmartBand™ Talk** a vyberte volbu **STAV**.

### Oznámení o nízkém stavu baterie

Je-li náramek SmartBand Talk zapnutý a stav baterie klesne pod 15 procent, zavibruje a na displeji zobrazí oznámení. Varování se zopakuje při stavu baterie 10 a 5 procent. Po vybití baterie se na náramku SmartBand Talk trvale zobrazí ikona , která informuje o tom, že je náramek třeba nabít.

### Zavření oznámení o vybité baterii

- Krátce stiskněte funkční tlačítko.

## Sestavení

Chcete-li náramek SmartBand Talk přizpůsobit svému aktuálnímu stylu, můžete použít řemínek jiné barvy a délky, který lze zakoupit samostatně.

- ! Při výměně řemínku můžete také použít sponu odpovídajícího tvaru a velikosti.

### Sejmutí řemínku

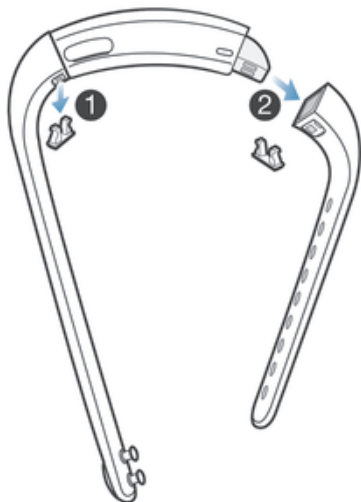

- 1 Zasuňte nehet nebo obdobný předmět do mezery poblíž každé spony a poté spony vyjměte a zcela oddělte.
- 2 Oddělte obě části řemínku od jednotky Core.

## Zapnutí a vypnutí

### Zapnutí náramku SmartBand Talk

- Stiskněte tlačítko pro zapnutí/vypnutí a podržte je, dokud náramek nezavibruje.

### Vypnutí náramku SmartBand Talk

- Stiskněte tlačítko pro zapnutí/vypnutí a podržte je, dokud náramek SmartBand Talk nezavibruje a nezmizí obsah displeje.

## Klidový režim

Náramek SmartBand Talk má funkci nazvanou Klidový režim. Pokud je náramek SmartBand Talk v absolutním klidu a nepřijme po 20 minut žádné oznámení ani hovor, přejde do klidového režimu a displej zůstane prázdný. Jakmile se náramek SmartBand Talk pohne nebo přijme oznámení či hovor, klidový režim se automaticky ukončí.

- ! Klidový režim je na náramku SmartBand Talk ve výchozím nastavení povolen a nelze ho vypnout.

# Příprava náramku SmartBand Talk

## Příprava náramku SmartBand Talk na použití

Aby náramek SmartBand Talk správně pracoval, je nejprve nutné nainstalovat do vašeho zařízení se systémem Android™ nejnovější verzi SmartBand Talk a poté je s náramkem spárovat a propojit. Bude také třeba nainstalovat aplikaci Lifelog, která rozšiřuje dostupné funkce a umožňuje například zobrazit podrobné informace o vašich denních aktivitách.

Náramek SmartBand Talk můžete spojit pomocí funkce NFC, která automaticky provede párování, spojení a nastavení, nebo můžete provést standardní párování pomocí Bluetooth®, které však vyžaduje ruční provedení některých kroků, například stažení a instalaci potřebných aplikací.

Průvodce nastavením, který je součástí SmartBand Talk vás provede úvodním nastavením náramku SmartBand Talk.

- ! Všechny aplikace potřebné pro správnou funkci náramku SmartBand Talk jsou k dispozici na Google Play™.

## Nastavení náramku SmartBand Talk pomocí NFC

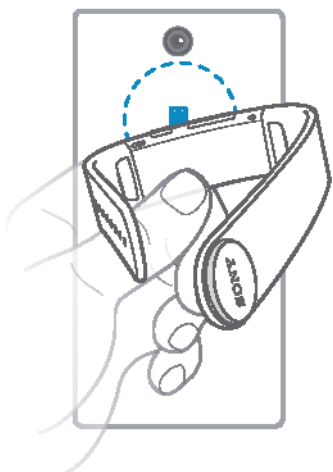

- 1 Nechte náramek SmartBand Talk nabíjet alespoň 30 minut.
  - 2 **Zařízení Android™:** Zkontrolujte, zda je zapnutá funkce NFC a zda je obrazovka aktivní a odemčená.
  - 3 Přiložte zařízení Android™ na náramek SmartBand Talk tak, aby se detekční oblasti NFC obou zařízení dotýkaly. Po připojení náramku SmartBand Talk se ve stavovém řádku dočasně a na oznamovacím panelu trvale (po dobu připojení) objeví ikona .
- ! Náramek SmartBand Talk lze k telefonu pomocí funkce NFC připojit i v případě, že je SmartBand Talk vypnutý.
  - 💡 Stažením stavového řádku dolů můžete otevřít oznamovací panel a využít možnost rychlého přístupu k aplikacím SmartBand a Lifelog.

## Nastavení náramku SmartBand Talk pomocí Bluetooth®

- 1 Nechte náramek SmartBand Talk nabíjet alespoň 30 minut.
  - 2 **Zařízení Android™**: Zkontrolujte, zda máte nainstalovanou nejnovější verzi SmartBand Talk.
  - 3 Zapněte hodinky SmartBand Talk.
  - 4 **Zařízení Android™**: Zapněte funkci Bluetooth®, spusťte hledání zařízení Bluetooth® a v seznamu dostupných zařízení vyberte položku **SWR30**.
  - 5 **Zařízení Android™**: Postupujte podle pokynů na obrazovce. Po připojení náramku SmartBand Talk se ve stavovém řádku dočasně a na oznamovacím panelu trvale (po dobu připojení) objeví ikona .
- 💡 Stažením stavového řádku dolů můžete otevřít oznamovací panel a využít možnost rychlého přístupu k aplikacím SmartBand a Lifelog.

## Instalace SmartBand Talk

- 1 Na hlavní obrazovce aplikací v zařízení Android™ otevřete ťuknutím na položku **Obchod Play** aplikaci **Google Play™**.
  - 2 Ťukněte na ikonu hledání a vyhledejte „SmartBand Talk“.
  - 3 Až se objeví výsledky hledání, ťukněte na položku **SmartBand™ Talk** a pokračujte podle pokynů ke stažení a instalaci aplikace.
- ! Aplikaci **SmartBand™ Talk** je možné nainstalovat pouze na telefon nebo tablet se systémem Android™.

## Opětovné připojení náramku SmartBand Talk

Pokud váš náramek SmartBand Talk ztratí spojení, například když se příliš vzdálí od připojeného zařízení Android™, provede automaticky několik pokusů o opětovné připojení. Poté můžete pokus o připojení vyvolat stisknutím funkčního tlačítka, nebo můžete obě zařízení znovu propojit pomocí funkce NFC.

## Vynucené opětovné připojení náramku SmartBand Talk

- Stiskněte funkční tlačítko.

## Opětovné připojení náramku SmartBand Talk pomocí funkce NFC

- 1 **Zařízení Android™**: Zkontrolujte, zda je zapnutá funkce NFC a zda je obrazovka aktivní a odemčená.
- 2 Přiložte zařízení Android™ na náramek SmartBand Talk tak, aby se detekční oblasti NFC obou zařízení dotýkaly.

## Resetování náramku SmartBand Talk

Pokud se váš náramek SmartBand Talk začne chovat neočekávaně nebo pokud ho chcete připojit k jinému zařízení, je třeba ho resetovat.

## Obnovení továrního nastavení

- 1 Vypněte náramek SmartBand Talk.
  - 2 Stiskněte a podržte současně tlačítka zapnutí/vypnutí a zvýšení a snížení hlasitosti, dokud neucítíte tři krátké vibrace následované jednou delší, poté tlačítka uvolněte.
- 💡 Bude třeba znovu spárovat náramek SmartBand Talk se zařízením Android™.

## Nucené vypnutí náramku SmartBand Talk

- Dlouze stiskněte tlačítko zapnutí/vypnutí.



# Nastavení náramku SmartBand Talk

## Použití náramku SmartBand Talk

Nastavení náramku SmartBand Talk můžete změnit pomocí aplikace SmartBand Talk na připojeném zařízení Android™.

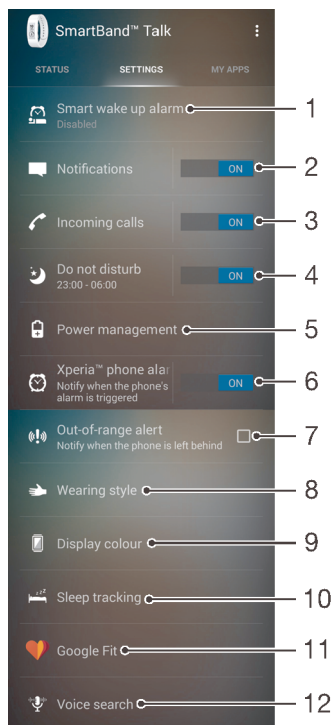

- 1 Zapnutí nebo vypnutí chytrých budíků, stejně jako jejich přidání, úpravy a odebrání.
- 2 Zapnutí nebo vypnutí funkce oznámení.  
Výběr oznámení, která se mají přeposílat do náramku SmartBand Talk.
- 3 Určení, zda chcete přijímat hovory pomocí náramku SmartBand Talk.
- 4 Zapnutí nebo vypnutí funkce „nerušit“ nebo změna nastaveného intervalu.
- 5 Zapnutí a vypnutí režimu STAMINA.
- 6 Povolení oznamování budíků ze zařízení Xperia™.
- 7 Nastavení oznámení, pokud se vzdálíte od svého zařízení.
- 8 Nastavení orientace textu.
- 9 Nastavení barvy pozadí displeje.
- 10 Výběr způsobu sledování spánku.
- 11 Synchronizace náramku SmartBand Talk a aplikací Google Fit.
- 12 Otevření nastavení hlasového vstupu systému Android™, kde lze změnit jazyk a další možnosti.

💡 Příslušný posuvník můžete do požadované polohy nastavit ťuknutím nebo přetažením a nastavit tak, zda chcete přijímat oznámení o příchozích hovorech, aktivovat režim „nerušit“, případně nastavit jiné funkce. Další informace o nastavení jednotlivých funkcí získáte ťuknutím na jejich názvy.

## Ovládání aplikací z náramku SmartBand Talk

Pro používání s náramkem SmartBand Talk můžete vybrat až devět aplikací. Pomocí náramku SmartBand Talk potom můžete ovládat vybrané aplikace běžící na připojeném zařízení Android™. Pokud například vyberete přehrávač médií, můžete pomocí náramku

SmartBand Talk ovládat přehrávání médií na připojeném zařízení Android™. Pro každou přidanou aplikaci můžete nastavení změnit kdykoli.

### Výběr aplikace pro použití s náramkem SmartBand Talk

- 1 Na hlavní obrazovce aplikací v zařízení Android™ ťukněte na položky **SmartBand™ Talk** > **MOJE APLIKACE** > **PŘIDAT APLIKACE**.
- 2 Stiskněte a podržte zvolenou aplikaci, přetáhněte ji do prostoru pod textem Přidat aplikace a postupujte podle pokynů na obrazovce.
- 3 Další aplikace můžete stáhnout ťuknutím na možnost **ZÍSKAT DALŠÍ APLIKACE** a postupováním podle zobrazených pokynů.

### Změna pořadí seznamu vybraných aplikací

- 1 Na hlavní obrazovce aplikací v zařízení Android™ ťukněte na položku **SmartBand™ Talk** a vyberte možnost **MOJE APLIKACE**.
- 2 Stiskněte a podržte aplikaci, kterou chcete přesunout, a pak ji přetáhněte na nové místo.

### Úprava nastavení jednotlivých aplikací

- 1 Na hlavní obrazovce aplikací v zařízení Android™ ťukněte na položku **SmartBand™ Talk** a vyberte možnost **MOJE APLIKACE**.
- 2 Vyberte aplikaci a upravte nastavení podle potřeby.

### Odstranění vybrané aplikace

- 1 Na hlavní obrazovce aplikací v zařízení Android™ ťukněte na položku **SmartBand™ Talk** a vyberte možnost **MOJE APLIKACE**.
- 2 Dotkněte se aplikace, kterou chcete odstranit, podržte ji a přetáhněte ji na položku **X**.

## Budík na náramku SmartBand Talk

Náramek SmartBand Talk má dvě různé funkce budíku. Jedna z nich je běžný budík telefonu Xperia™, který funguje pouze pokud je náramek SmartBand Talk připojený k zařízení Xperia™. Druhou funkcí je chytrý budík, který vás sice může probudit o něco dříve, ale zato ve fázi lehkého spánku. Díky tomu se po probuzení budete cítit mnohem lépe odpočinutí. Funkce chytrého budíku funguje i bez připojeného zařízení Android™.

### Oznamování budíků ze zařízení Xperia™

Pokud se spustí budík nastavený v připojeném zařízení Xperia™, náramek SmartBand Talk začne vibrovat.

### Povolení oznamování budíků ze zařízení Xperia™

- 1 Na hlavní obrazovce aplikací v zařízení Xperia™ ťukněte na položku **SmartBand™ Talk** a vyberte volbu **NASTAVENÍ**.
- 2 Posuvník vedle položky **Budík v telefonu Xperia™** přetáhněte doprava.
- 3 Ťukněte na volbu **Budík v telefonu Xperia™** > **Zvuk a vibrace budíku** a vyberte požadovanou možnost.

### Odložení budíku na zařízení Xperia™, když SmartBand Talk vibruje

- Krátce stiskněte funkční tlačítko.

### Vypnutí budíku, když SmartBand Talk vibruje

- Dlouze stiskněte funkční tlačítko.

## Chytrý budík

V aplikaci SmartBand Talk SWR30 můžete nastavit jeden nebo i více chytrých budíků. Chytrý budík vás probudí v optimální okamžik v závislosti na fázi vašeho spánku. Probudí vás trvalou vibrací. Když nastavíte časový interval, ve kterém chcete být probuzeni,

náramek SmartBand Talk zjistí, kdy přejdete do fáze lehkého spánku (po období hlubokého spánku) a poté vás probudí.

Pokud například nastavíte chytrý budík na 06:30 – 07:00 ráno, probudí vás budík někdy mezi 06:30 a 07:00, jakmile dosáhnete fáze lehkého spánku. Pokud fáze lehkého spánku nedosáhnete, probudí vás chytrý budík v 07:00.

- ! Chcete-li přidat, odebrat nebo změnit chytrý budík, náramek SmartBand Talk musí být připojený k zařízení Android™.

#### Přidání chytrého budíku

- 1 Na hlavní obrazovce aplikací v zařízení Android™ ťukněte na položku **SmartBand™ Talk** a vyberte volbu **NASTAVENÍ**.
  - 2 Ťukněte na volbu **Chytrý budík** a poté na **+**.
  - 3 Ťukněte na možnost **Čas**, listováním nahoru a dolů upravte čas a ťukněte na tlačítko **Nastavit**.
  - 4 Ťukněte na tlačítko **Opakovat**, vyberte dny, kdy má tento budík zvonit, a ťukněte na tlačítko **OK**.
  - 5 Ťukněte na volbu **Okno budíku** a vyberte možnost.
  - 6 Potřebujete-li hlasitý budík, zaškrtněte políčko **Zvuk budíku**.
  - 7 Až budete hotovi, ťukněte na možnost **Hotovo**.
- 💡 Je-li zaškrtnuto políčko **Zvuk budíku**, hlasitost budíku na náramku SmartBand Talk se bude při zvonění postupně zvyšovat.

#### Úprava existujícího chytrého budíku

- 1 Na hlavní obrazovce aplikací v zařízení Android™ ťukněte na položku **SmartBand™ Talk** a vyberte možnost **NASTAVENÍ**.
- 2 Ťukněte na položku **Chytrý budík** a poté na budík, který chcete upravit.
- 3 Upravte možnosti podle potřeby.
- 4 Až budete hotovi, ťukněte na možnost **Hotovo**.

#### Odstranění chytrého budíku

- 1 Na hlavní obrazovce aplikací v zařízení Android™ ťukněte na položku **SmartBand™ Talk** a vyberte možnost **NASTAVENÍ**.
- 2 Ťukněte na možnost **Chytrý budík** a poté dlouze stiskněte budík, který chcete odstranit.
- 3 Ťukněte na ikonu **X** a pak na možnost **Ano**.

#### Zapnutí chytrého budíku

- 1 Na hlavní obrazovce aplikací v zařízení Android™ ťukněte na položku **SmartBand™ Talk** a vyberte možnost **NASTAVENÍ**.
- 2 Ťukněte na volbu **Chytrý budík**.
- 3 Přejděte k budíku, který chcete zapnout, a přetáhněte jeho posuvník doprava.

## Oznámení

Veškerá oznámení, která se objevují na stavovém řádku připojeného zařízení Android™, lze přeposílat na náramek SmartBand Talk. Pomocí SmartBand Talk můžete určit, která oznámení se budou na náramek přeposílat.

V závislosti na typu zprávy si můžete přečíst náhled zprávy nebo celý text tak, že na náramek SmartBand Talk zřetelně ťuknete. Můžete také provést různé akce, například Otevřít v telefonu, Označit jako přečtené, Zablokovat nebo Zavřít.

### Zapnutí funkce oznámení

- 1 Na hlavní obrazovce aplikací v zařízení Android™ ťukněte na položku **SmartBand™ Talk** a vyberte možnost **NASTAVENÍ**.
- 2 Posuvník vedle položky **Oznámení** přetáhněte doprava.
- 3 Když zapínáte funkci oznámení poprvé, postupujte podle pokynů na obrazovce a udělte hostitelské aplikaci SmartBand Talk oprávnění k přístupu k vašim oznámením.

### Výběr oznámení, která se mají přeposílat do náramku SmartBand Talk

- 1 Na hlavní obrazovce aplikací v zařízení Android™ ťukněte na položku **SmartBand™ Talk** a vyberte možnosti **NASTAVENÍ > Oznámení**.
- 2 Ťukněte na tlačítko **Získávat oznámení z**.
- 3 V zobrazeném seznamu označte nebo zrušte označení u požadovaných možností.

### Skrytí jména odesílatele v oznámení zobrazeném na náramku SmartBand Talk

- 1 Na hlavní obrazovce aplikací v zařízení Android™ ťukněte na položku **SmartBand™ Talk** a vyberte možnosti **NASTAVENÍ > Oznámení**.
- 2 Zaškrtněte políčko **Soukromí**.

### Výběr velikosti textu oznámení na náramku SmartBand Talk

- 1 Na hlavní obrazovce aplikací v zařízení Android™ ťukněte na položku **SmartBand™ Talk** a vyberte možnosti **NASTAVENÍ > Oznámení**.
- 2 Ťukněte na položku **Velikost textu oznámení** a vyberte požadovanou možnost.

### Čtení oznámení na displeji náramku SmartBand Talk

- 1 Zřetelným ťuknutím na oznámení nebo krátkým stisknutím tlačítka snížení hlasitosti oznámení otevřete.
- 2 Krátkým stisknutím tlačítek zvýšení nebo snížení hlasitosti můžete mezi oznámeními listovat.

### Čtení oznámení pomocí rozšíření Oznámení na náramku SmartBand Talk

- 1 Krátce stiskněte funkční tlačítko a přejděte k rozšíření Oznámení.
- 2 Krátkým stisknutím tlačítek zvýšení nebo snížení hlasitosti zvýrazněte oznámení, které si chcete přečíst.
- 3 Zřetelným ťuknutím otevřete zvýrazněné oznámení.
- 4 Krátkým stisknutím tlačítek zvýšení nebo snížení hlasitosti můžete mezi oznámeními listovat.

### Zavření nebo ukončení oznámení na náramku SmartBand Talk

- Krátce stiskněte funkční tlačítko.

### Vymazání všech oznámení z rozšíření Oznámení

- 1 Krátce stiskněte funkční tlačítko a přejděte k rozšíření Oznámení.
- 2 Krátkým stisknutím tlačítka snížení hlasitosti zvýrazněte položku **Zavřít všechna oznámení**.
- 3 Zřetelným ťuknutím aktivujte příkaz **Zavřít všechna oznámení**.

## Akce pro oznámení na náramku SmartBand Talk

Po přijetí oznámení na náramek SmartBand Talk můžete provádět určité akce. Akce, které jsou po přijetí oznámení k dispozici, závisí na aplikaci, která oznámení odeslala. V následujícím seznamu jsou uvedeny nejběžnější akce, které můžete použít:

- Označit jako přečtené: oznámení můžete označit jako přečtené, takže se nebude zobrazovat v seznamu oznámení v náramku SmartBand Talk ani ve stavovém řádku připojeného zařízení se systémem Android™.
- Odpovědět: na zprávu můžete přímo z náramku SmartBand Talk odpovědět krátkým textem převedeným z řeči (cca 5 sekund) nebo pomocí předdefinované odpovědi.
- Otevřít v telefonu: oznámení můžete otevřít v příslušné aplikaci na připojeném zařízení se systémem Android™.

- Blokovat: příslušné aplikaci můžete zakázat další odesílání oznámení do náramku SmartBand Talk.
- Zavřít: oznámení můžete vyřadit ze seznamu v náramku SmartBand Talk i ve stavovém řádku připojeného zařízení se systémem Android™.

#### Provedení akce s otevřeným oznámením pomocí náramku SmartBand Talk

- 1 Krátkým stisknutím tlačítek zvýšení nebo snížení hlasitosti zvýrazněte akci, kterou chcete provést.
- 2 Zřetelně ťukněte na zvýrazněnou akci a postupujte podle případných pokynů na obrazovce.

## Práce s hovory

Náramek SmartBand Talk vás na příchozí hovor upozorní trvalou vibrací. Můžete si vybrat, zda hovor přijmete na zařízení Android™, nebo zda ho vyřídíte přímo pomocí náramku SmartBand Talk. Pomocí náramku SmartBand Talk můžete také příchozí hovor odmítnout a probíhající hovor ukončit. Chcete-li vyřizovat hovory a získávat upozornění pomocí náramku SmartBand Talk, je třeba nejprve provést nastavení v aplikaci SmartBand Talk.

#### Použití náramku SmartBand Talk k přijetí příchozích hovorů

- 1 Na hlavní obrazovce aplikací v zařízení Android™ ťukněte na položku **SmartBand™ Talk** a vyberte možnost **NASTAVENÍ**.
- 2 Posuvník vedle položky **Příchozí hovory** přetáhněte doprava.

#### Přijetí příchozího hovoru pomocí náramku SmartBand Talk

- 1 Během vyzvánění krátce stiskněte funkční tlačítko. Hlas volajícího uslyšíte z reproduktoru v náramku SmartBand Talk.
  - 2 Při hovoru držte náramek přibližně 20 cm od úst a mluvte směrem k němu.
- 💡 Pokud chcete příchozí hovor přijmout pomocí náhlavní soupravy, můžete vybrat příslušnou možnost na obrazovce příchozího hovoru na zařízení Android™, poté bude hovor předán do zvoleného zařízení.

#### Odmítnutí příchozího hovoru pomocí náramku SmartBand Talk

- Dlouze stiskněte funkční tlačítko.

#### Vypnutí vyzvánění u příchozího hovoru pomocí náramku SmartBand Talk

- Dlouze stiskněte tlačítko zvýšení nebo snížení hlasitosti.

#### Zavěšení probíhajícího hovoru pomocí náramku SmartBand Talk

- Krátce stiskněte funkční tlačítko.

#### Ztlumení a obnovení zvuku probíhajícího hovoru pomocí náramku SmartBand Talk

- Během hovoru dlouze stiskněte funkční tlačítko.

## Nerušit

Zapnutím funkce „nerušit“ můžete vypnout všechna oznámení a zvuky i vibrace událostí. I když je však tato funkce zapnutá, zůstanou aktivní některá upozornění, například chytrý budík, budík v telefonu Xperia™ a funkce vyhledání náramku SmartBand Talk.

#### Zapnutí funkce „nerušit“

- 1 Na hlavní obrazovce aplikací v zařízení Android™ ťukněte na položku **SmartBand™ Talk** a vyberte možnost **NASTAVENÍ**.
- 2 Posuvník vedle položky **Nerušit** přetáhněte doprava.

### Nastavení intervalu funkce „nerušit“

- 1 Na hlavní obrazovce aplikací v zařízení Android™ ťukněte na položku **SmartBand™ Talk** a vyberte možnost **NASTAVENÍ > Nerušit**.
- 2 Posuvník vedle položky **Nerušit** přetáhněte doprava.
- 3 Klepněte na položku **Opakovat**.
- 4 Ťukněte na čas začátku, posouváním nahoru a dolů určete čas a ťukněte na volbu **Nastavit**.
- 5 Ťukněte na čas konce, posouváním nahoru a dolů určete čas a ťukněte na volbu **Nastavit**.
- 6 Klepněte na volbu **Hotovo**.

## Správa napájení

Chcete-li prodloužit výdrž baterie vašeho náramku SmartBand Talk, můžete v nastavení aktivovat režim STAMINA. Je-li tento režim aktivní, je obrazovka náramku SmartBand Talk překryta úhlopříčnými čarami a v pravém horním rohu se objeví ikona režimu STAMINA . V režimu STAMINA jsou vypnuté některé funkce, není proto možné:

- přijímat pomocí náramku SmartBand Talk telefonní hovory,
- předávat oznámení na náramek SmartBand Talk,
- získat upozornění, když se náramek SmartBand Talk a připojené zařízení Android™ od sebe příliš vzdálí.

Zaznamenávání aktivit a funkce chytrého buzení však budou pracovat normálně.

### Aktivace režimu STAMINA

- 1 Na hlavní obrazovce aplikací v zařízení Android™ ťukněte na položku **SmartBand™ Talk** a vyberte možnost **NASTAVENÍ**.
- 2 Ťukněte na tlačítko **Správa napájení**.
- 3 Posuvník vedle položky **Režim STAMINA** přetáhněte doprava.

### Deaktivace režimu STAMINA

- 1 Na hlavní obrazovce aplikací v zařízení Android™ ťukněte na položku **SmartBand™ Talk** a vyberte možnost **NASTAVENÍ**.
- 2 Ťukněte na tlačítko **Správa napájení**.
- 3 Posuvník vedle položky **Režim STAMINA** přetáhněte doleva.
- 4 Krátce stiskněte funkční tlačítko náramku SmartBand Talk.

### Dočasná deaktivace režimu STAMINA

- Krátce stiskněte funkční tlačítko.
- ! Když dočasně vypnete na náramku SmartBand Talk režim STAMINA, budou všechny funkce dostupné jako obvykle. Pokud na náramku SmartBand Talk neprovedete 20 sekund žádnou akci, zobrazí se obrazovka nečinnosti a opět se aktivuje režim STAMINA.

### Aktivace režimu slabé baterie

- 1 Na hlavní obrazovce aplikací v zařízení Android™ ťukněte na položku **SmartBand™ Talk** a vyberte možnost **NASTAVENÍ**.
  - 2 Ťukněte na tlačítko **Správa napájení**.
  - 3 Přepínač **Režim slabé baterie** přetáhněte doprava.
- 💡 Je-li režim slabé baterie aktivní, náramek SmartBand Talk přejde automaticky do režimu STAMINA, je-li stav baterie nízký.

## Styl nošení

Orientaci obrazovky náramku SmartBand Talk můžete změnit podle toho, na které ruce náramek nosíte.

## Výběr orientace displeje

- 1 Na hlavní obrazovce aplikací v zařízení Android™ ťukněte na položku **SmartBand™ Talk** a vyberte možnost **NASTAVENÍ**.
- 2 Ťukněte na volbu **Styl nošení** a vyberte požadovanou možnost.
- 3 Ťukněte na tlačítko **OK**.

## Barva zobrazení

Zobrazení na displeji náramku SmartBand Talk můžete nastavit na bíločerné, nebo černobílé.

## Změna barvy zobrazení

- 1 Na hlavní obrazovce aplikací v zařízení Android™ ťukněte na položku **SmartBand™ Talk** a vyberte možnost **NASTAVENÍ**.
- 2 Ťukněte na tlačítko **Barva zobrazení** a vyberte požadovanou možnost.
- 3 Ťukněte na tlačítko **OK**.

## Sledování spánku

Náramek SmartBand Talk může sledovat kvalitu vašeho spánku na základě určitých typů neaktivity. Chcete-li zlepšit přesnost sledování spánku, můžete nastavit typ sledování, aby náramek SmartBand Talk omylem nezaznamenal vaši nečinnost jako spánek. Například když v klidu sledujete televizi nebo čtete před spaním knihu.

## Aktivace automatického sledování spánku

- 1 Na hlavní obrazovce aplikací v zařízení Android™ ťukněte na položku **SmartBand™ Talk** a vyberte volbu **NASTAVENÍ**.
  - 2 Ťukněte na možnost **Sledování spánku > Automatické sledování spánku**.
- ! Automatické sledování spánku je výchozím režimem funkce sledování spánku.

## Přizpůsobení období sledování spánku

- 1 Na hlavní obrazovce aplikací v zařízení Android™ ťukněte na položku **SmartBand™ Talk** a vyberte volbu **NASTAVENÍ**.
- 2 Ťukněte na možnosti **Sledování spánku > Vlastní sledování spánku > Sledovat spánek pouze mezi**.
- 3 Ťukněte na čas začátku, posouváním nahoru a dolů určete čas a ťukněte na volbu **Nastavit**.
- 4 Ťukněte na čas konce, posouváním nahoru a dolů určete čas a ťukněte na volbu **Nastavit**.
- 5 Ťukněte na tlačítko **Hotovo**.

## Google Fit

Google Fit je platforma pro sledování zdraví vyvinutá společností Google. Synchronizací vašeho náramku SmartBand Talk s funkcí Google Fit můžete snadno zahrnout data o vašem cvičení z různých zdrojů a mít tak lepší přehled o svých pohybových aktivitách.

Když v náramku SmartBand Talk aktivujete funkci Google Fit, data zaznamenaná náramkem SmartBand Talk bude moci prohlížet v aplikaci Google Fit, kterou si můžete stáhnout na Google Play™.

- ! Náramek SmartBand Talk je optimalizovaný pro použití s aplikací Lifelog, takže obě rozhraní uvádějí o vašich aktivitách stejné údaje. Kvůli odlišným algoritmům a synchronizačním intervalům se však mohou lišit data zobrazená v aplikaci Google Fit od dat zobrazených na náramku SmartBand Talk a v aplikaci Lifelog. Doporučujeme používat aplikaci, která nejlépe vyhovuje vašim potřebám.



## Synchronizace náramku SmartBand Talk s aplikací Google Fit

- 1 Na hlavní obrazovce aplikací v zařízení Android™ ťukněte na položky **SmartBand™ Talk > NASTAVENÍ > Google Fit**.
- 2 Přepínač **Připojit ke Google Fit** přetáhněte doprava.

## Hlasové vyhledávání

Pomocí hlasových příkazů můžete odpovídat na zprávy, zjistit svoji polohu nebo předpověď počasí, kontrolovat svůj časový rozvrh apod. Hlasové vyhledávání předává příkaz výchozí aplikaci pro vyhledávání pomocí rozpoznávání hlasu v připojeném zařízení Android™. Dostupnost hlasového vyhledávání a podporované jazyky závisí na vyhledávací aplikaci nainstalované v připojeném zařízení Android™. Chcete-li v zařízení SmartBand Talk používat hlasové vyhledávání, musíte nejprve do svého zařízení se systémem Android™ nainstalovat vyhledávací aplikaci s podporou rozpoznávání hlasu, například Chytré karty Google.

### Nastavení možností hlasového vstupu

- 1 Na hlavní obrazovce aplikací v zařízení Android™ ťukněte na položku **SmartBand™ Talk** a vyberte možnosti **NASTAVENÍ > Hlasové vyhledávání**.
  - 2 Ťukněte na položku **Nastavení** a postupujte podle pokynů na obrazovce.
- ! Pokud změníte jazyk hlasového vyhledávání, měli byste zařízení se systémem Android™ restartovat.

### Spuštění hlasového vyhledávání

- 1 Přejděte na základní obrazovku.
  - 2 Stiskněte a podržte tlačítko zvýšení hlasitosti na 2 sekundy, až se objeví obrázek reproduktoru.
  - 3 Po pípnutí vyslovte příkaz.
- ! Náramek SmartBand Talk se po přijetí hlasového příkazu nebo po chybě vrátí na základní obrazovku.

## Vyhledání náramku SmartBand Talk

Pokud zapomenete, kde jste svůj náramek SmartBand Talk odložili, můžete ho vyhledat tím, že na dálku aktivujete jeho vyzvánění.

### Použití funkce vzdáleného vyzvánění

- 1 Na hlavní obrazovce aplikací v zařízení Android™ ťukněte na položku **SmartBand™ Talk** a vyberte volbu **STAV**.
- 2 Vyberte **VYHLEDAT SMARTBAND™**. Váš náramek SmartBand Talk začne hlasitě vyzvánět.
- 3 Vyzvánění vypnete kterýmkoli tlačítkem na náramku SmartBand Talk nebo ťuknutím na tlačítko **Ukončit zvonění** na vašem zařízení Android™.

## Výběr vzhledu hodinek pro náramek SmartBand Talk

Pro náramek SmartBand Talk můžete vybrat některý z nabízených vzhledů hodinek a navíc jej můžete přizpůsobit. Můžete si vybrat, jaké informace se na každém nastaveném vzhledu hodinek zobrazí. K dispozici jsou informace jako datum, teplota nebo informace o počasí. Navíc můžete na zařízení Android™, které je připojené k náramku SmartBand Talk, vybrat z některé galerie obrázků pozadí pro vzhled hodinek.



### Výběr vzhledu hodinek pro náramek SmartBand Talk

- 1 Na hlavní obrazovce aplikací v zařízení Android™ ťukněte na položku **SmartBand™ Talk** a vyberte možnost **MOJE APLIKACE**.
- 2 Ťukněte na ikonu **VYBERTE VZHLED HODINEK** a vyberte požadovaný vzhled.
- 3 Chcete-li upravit informace zobrazované na vybraném vzhledu, ťukněte na položku **✕** a vyberte požadovanou možnost.

### Výběr obrázku pro vzhled hodinek

- 1 Na hlavní obrazovce aplikací v zařízení Android™ ťukněte na položku **SmartBand™ Talk** a vyberte možnost **MOJE APLIKACE**.
  - 2 Ťukněte na možnosti **VYBERTE VZHLED HODINEK > Vlastní obrázek > ✕**.
  - 3 Ťukněte na položku **VYBERTE OBRÁZEK** a vyberte obrázek.
  - 4 Upravte umístění a velikost rámečku oříznutí a ťukněte na možnost **Oříznout**.
- ! Náramek SmartBand Talk používá výchozí aplikaci pro výběr a oříznutí obrázků ve vašem zařízení Android™, uživatelské rozhraní pro výběr a úpravy se tedy může mezi zařízeními lišit.

# Zaznamenávání vašich aktivit pomocí aplikace Lifelog

## Používání aplikace Lifelog

Aplikace Lifelog slouží k záznamu vašich sportovních, společenských a zábavních aktivit. Můžete se například podívat, zda jste dostatečně chodili nebo běhali, nebo jak jste komunikovali s přáteli. Můžete také zjistit, jaké snímky jste vyfotografovali a jakou jste poslouchali hudbu. Chcete-li aplikaci Lifelog používat, stačí ji stáhnout ze služby Google Play™ a nastavit svůj účet.

- ! Statistiky, které aplikace Lifelog vytváří z vašich fyzických aktivit, například vzdálenost chůze nebo počet kalorií jsou založeny na údajích o výšce a hmotnosti, které zadáte. Výsledky se mohou pro různé uživatele lišit. Také nezapomeňte, že k synchronizaci dat s aplikací Lifelog musí být vaše zařízení Android™ připojené k Internetu.

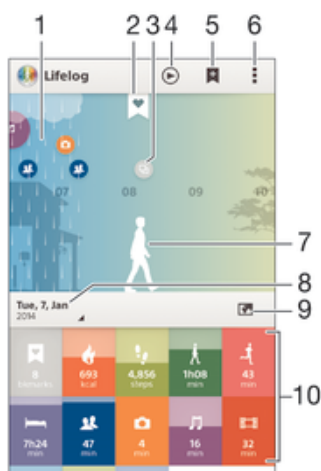

- 1 Zobrazení všech zaznamenaných aktivit a záložek Life Bookmark
- 2 Zobrazení podrobných informací o záložce Life Bookmark
- 3 Zobrazení informací o využití aplikace
- 4 Zobrazení všech dnešních zaznamenaných aktivit
- 5 Přidání záložky Life Bookmark
- 6 Zobrazení možností nabídky
- 7 Záznam fyzických aktivit
- 8 Zobrazení všech aktivit zaznamenaných ve vybraný den
- 9 Přepnutí mezi nástěnkou aktivit a mapou
- 10 Nástěnka aktivit

## Nastavení účtu aplikace Lifelog

- 1 Na obrazovce **Základní obrazovka** na zařízení Android™ ťukněte na ikonu  a potom na položku **Lifelog**.
- 2 Podle pokynů, které se objeví na displeji, vyjádřete souhlas se smluvními podmínkami.
- 3 Vytvořte nový účet nebo zvolte použití již existujícího. Lze rovněž použít účet služby Sony PlayStation® Network.
- 4 Podle pokynů na obrazovce dokončete vytvoření účtu Lifelog.

## Přihlášení do aplikace Lifelog

- 1 Na obrazovce **Základní obrazovka** na zařízení Android™ ťukněte na ikonu  a potom na položku **Lifelog**.
- 2 Podle pokynů, které se objeví na displeji, vyjádřete souhlas se smluvními podmínkami.



## Nastavení délky kroku pro měření chůze a běhu

Lifelog využívá zjištěný počet kroků a údaj o délce kroku k výpočtu vzdálenosti, kterou jste uběhli nebo ušli. Výchozí, automaticky nastavená délka kroku je založena na údajích o vaší výšce a pohlaví. Pokud se vám zdá, že vzdálenosti, které Lifelog naměří, nejsou dostatečně přesné, můžete nastavit délku svého kroku.

### Nastavení délky kroku pro měření chůze

- 1 Na obrazovce **Základní obrazovka** na zařízení Android™ ťukněte na ikonu  a potom na položku **Lifelog**.
- 2 Ťukněte na možnost  > **Nastavení** > **Profil**.
- 3 Najděte položku **Délka kroku** a ťukněte na ni.
- 4 Zrušte zaškrtnutí políčka **Automaticky**, pokud je zaškrtnuté, poté listováním nahoru nebo dolů upravte hodnotu a ťukněte na **Nastavit**.

### Nastavení délky kroku pro měření běhu

- 1 Na obrazovce **Základní obrazovka** na zařízení Android™ ťukněte na ikonu  a potom na položku **Lifelog**.
- 2 Ťukněte na možnost  > **Nastavení** > **Profil**.
- 3 Najděte položku **Délka kroku při běhu** a ťukněte na ni.
- 4 Zrušte zaškrtnutí políčka **Automaticky**, pokud je zaškrtnuté, poté listováním nahoru nebo dolů upravte hodnotu a ťukněte na **Nastavit**.

## Přehled aktivit

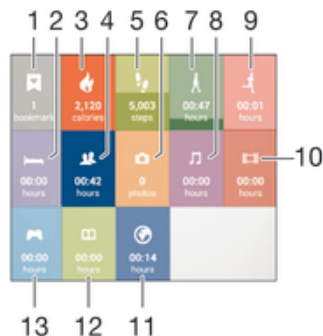

- 1 Zobrazení všech zaznamenaných záložek Life Bookmark
- 2 Zobrazení doby spánku a jeho kvality, vyhodnocené na základě získaných dat
- 3 Zobrazení počtu aktivních kalorií, které jste spálili během cvičení, a pasivních kalorií, spálených v době, kdy jste necvičili
- 4 Zobrazení času stráveného používáním komunikačních aplikací ze služby Google Play™ a některých dalších aplikací, jako jsou Telefon a Zprávy od společnosti Sony
- 5 Zobrazení počtu kroků, které jste udělali a které aplikace Lifelog zaznamenala
- 6 Zobrazení počtu pořízených fotografií
- 7 Zobrazení celkové doby, kterou jste strávili chůzí delší než několik kroků
- 8 Zobrazení času stráveného poslechem hudby prostřednictvím aplikací ze služby Google Play™ a některých dalších, například WALKMAN
- 9 Zobrazení celkové doby, kterou jste strávili běháním (rozpoznaného podle vyššího počtu kroků za minutu) delším než několik kroků

- 10 Zobrazení celkové doby strávené sledováním filmů, TV pořadů a jiných videí prostřednictvím aplikací ze služby Google Play™ a některých dalších
- 11 Zobrazení celkové doby strávené procházením Internetu pomocí prohlížečů ze služby Google Play™ a některých dalších
- 12 Zobrazení celkové doby strávené čtením knih nebo komiksů pomocí aplikací ze služby Google Play™ a některých dalších
- 13 Zobrazení celkové doby strávené hraním her ze služeb Google Play™ a PlayStation® Store

## Přehled aktivit

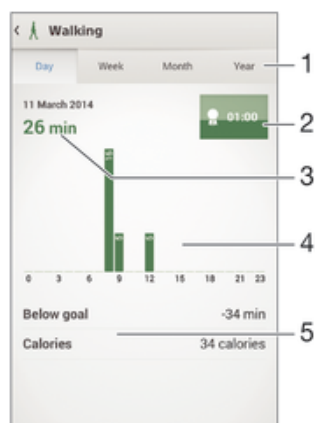

- 1 Zobrazení údajů po dnech, týdnech, měsících nebo letech
- 2 Zobrazení aktuálního stavu plnění vašich cílů
- 3 Zobrazení aktuální aktivity v různých jednotkách
- 4 Zobrazení množství aktivity ve zvolených jednotkách
- 5 Podrobnosti o aktivitě

## Nastavení cílů

Nastavte si cíle pro své každodenní aktivity, například počet kroků, vzdálenost, kterou chcete každý den ujít nebo počet kalorií, které chcete spálit.

### Nastavení cíle

- 1 V aplikaci Lifelog ťukněte na aktivitu, pro kterou chcete nastavit cíl.
- 2 Ťukněte na tlačítko **Den** a poté ťukněte na nástěnku cílů.
- 3 Posouváním nahoru nebo dolů nastavte hodnotu cíle a ťukněte na tlačítko **Nastavit**.

## Zaznamenávání spánku s náramkem SmartBand Talk

Náramek SmartBand Talk může zaznamenávat dobu, kdy spíte, a dokonce i to, zda je váš spánek lehký nebo hluboký. Můžete tak kontrolovat kvalitu a délku svého spánku. Data snímaná náramkem SmartBand Talk jsou zaznamenávána v aplikaci Lifelog.

### Zobrazení údajů o spánku

- V aplikaci Lifelog ťukněte na nástěnce Aktivity na možnost **Spánek**.

## Vytváření záložek Life Bookmark

Pomocí náramku SmartBand Talk můžete vytvářet záložky Life Bookmark. Záložky Life Bookmark zaznamenávají čas, polohu a zvukovou poznámku a pomohou vám zapamatovat si důležité okamžiky. Pro zaznamenání informace o poloze je nutné připojení k internetu.

Pro použití funkce zvukových poznámek musíte s náramkem používat aplikaci Life bookmark.

#### Vytvoření záložky Life Bookmark na zařízení Android™ pomocí aplikace Lifelog

- 1 Zařízení Android™: V aplikaci Lifelog ťukněte na volbu .
- 2 Postupujte podle pokynů na obrazovce.
- 3 Je-li to třeba, přidejte textovou poznámku a ťukněte na **OK**.

#### Výběr aplikace Life bookmark pro použití s náramkem SmartBand Talk

- 1 Na hlavní obrazovce aplikací v zařízení Android™ ťukněte na položku **SmartBand™ Talk** a vyberte volbu **MOJE APLIKACE**.
- 2 ťukněte na ikonu **PŘIDAT APLIKACE** a vyberte možnost **Life Bookmark**.

#### Vytvoření záložky Life Bookmark pomocí náramku SmartBand Talk

- 1 Zkontrolujte, zda je náramek SmartBand Talk zapnutý a zda je v připojeném zařízení Android™ v rámci SmartBand Talk povolená funkce Life bookmark.
- 2 Pomocí funkčního tlačítka přejděte na obrazovku Life Bookmark.
- 3 Místo a čas zaznamenáte zřetelným klepnutím na ikonu  na náramku SmartBand Talk a poté můžete do náramku SmartBand Talk ještě nahrát zvukovou poznámku. Zvuková poznámka může mít až 10 sekund.

## Synchronizace dat s aplikací Lifelog

Je-li náramek SmartBand Talk připojen k zařízení Android™, data se s aplikací Lifelog synchronizují automaticky. Když se náramek SmartBand Talk od zařízení Android™ odpojí, shromažďuje další data až do zaplnění své paměti. Je tedy třeba obě zařízení pravidelně připojovat, aby se uvolnila paměť náramku SmartBand Talk.

# Důležité informace

## SmartBand Talk – použití ve vlhkém a prašném prostředí

Náramek SmartBand Talk je vodotěsný a prachotěsný ve shodě se specifikací třídy krytí IP65 a IP68 (viz tabulka níže).

Tato konkrétní hodnocení IP znamenají, že je náramek SmartBand Talk odolný vůči prachu, je chráněn před nízkotlakým proudem vody a také před účinky ponoření na dobu 30 minut do vody (neslané) až do hloubky 1,5 metru.

Náramek SmartBand Talk tedy můžete používat například:

- v prašném prostředí, např. na větrné pláži,
- máte-li mokré ruce,
- za špatného počasí – v dešti nebo při sněžení,
- ve sladké vodě do hloubky 1,5 m, např. v řece nebo jezeře,
- v bazénu s chlorovanou vodou.

Po použití v chlorované vodě doporučujeme náramek opláchnout v čisté vodě.

Po vystavení vodě může být zvukový výstup zařízení omezen, dokud nevyschne reproduktor.

Přestože je náramek SmartBand Talk vodotěsný a prachotěsný, neměli byste ho zbytečně vystavovat nadměrné prašnosti, písku, blátu nebo vlhkému prostředí s extrémně vysokými nebo nízkými teplotami. Odolnost vůči vodě portu micro USB nelze zaručit ve všech prostředí nebo za všech podmínek.

Nikdy neponořujte náramek SmartBand Talk do slané vody a zabraňte kontaktu portu micro USB se slanou vodou. Jste-li například na mořské pláži, neberte náramek SmartBand Talk s sebou k vodě. Rovněž zabraňte kontaktu náramku SmartBand Talk s jakýmkoli tekutými chemikáliemi. Například při mytí nádobí nevystavujte náramek SmartBand Talk čistícímu prostředku. Pokud se SmartBand Talk dostane do kontaktu se slanou nebo znečištěnou vodou, opláchněte ho v čisté sladké vodě.

Běžné opotřebení nebo nesprávné používání, stejně jako poškození náramku SmartBand Talk, může snížit jeho způsobilost odolávat prachu a vlhkosti. Po použití náramku SmartBand Talk ve vodě osušte oblasti okolo krytky portu micro USB.

Veškeré kompatibilní příslušenství včetně baterií, nabíječek a kabelů micro USB není samo o sobě odolné vůči vodě a prachu.

Záruka na SmartBand Talk se nevztahuje na poškození nebo defekty způsobené nesprávným užíváním (včetně použití v prostředích překračujících dané specifikace IP). Máte-li jakékoli další otázky ohledně použití tohoto příslušenství, obraťte se na naše oddělení zákaznické podpory. Podrobnější informace o vodotěsnosti najdete na stránce [support.sonymobile.com](http://support.sonymobile.com).

## Třída krytí IP

Zařízení SmartBand Talk je zařazeno do třídy krytí IP, což znamená, že podstoupilo certifikované testy, které změřily jeho odolnost vůči prachu i vodě. První číslice z dvouciferného hodnocení IP určuje úroveň odolnosti vůči pevným částicím včetně prachu. Druhá číslice určuje, jak je zařízení odolné vůči vodě.

Odolnost vůči pevným částicím a prachu	Odolnost vůči vodě
IP0X. Žádná speciální ochrana	IPX0. Žádná speciální ochrana
IP1X. Ochrana proti pevným objektům > 50 mm v průměru	IPX1. Ochrana proti kapající vodě
IP2X. Ochrana proti pevným objektům > 12,5 mm v průměru	IPX2. Ochrana proti kapající vodě při naklonění o 15 stupňů vůči normální pozici
IP3X. Ochrana proti pevným objektům > 2,5 mm v průměru	IPX3. Ochrana proti rozprášené vodě

IP4X. Ochrana proti pevným objektům > 1 mm v průměru	IPX4. Ochrana proti stříkající vodě
IP5X. Ochrana proti prachu, omezené vniknutí (bez škodlivých usazenin)	IPX5. Ochrana proti tryskající vodě po dobu 3 minut
IP6X. Odolné vůči prachu	IPX6. Ochrana proti vlnobití po dobu nejméně 3 minut
	IPX7. Chráněno proti ponoření do vody do hloubky 1 metru po dobu 30 minut
	IPX8. Chráněno proti trvalému potopení do vody do hloubky větší než 1 metr. Přesné podmínky pro každé zařízení určí výrobce.

## Právní informace

### Sony SWR30



Před použitím si přečtěte samostatně dodaný leták *Důležité informace*.

Tuto Uživatelskou příručku vydala společnost Sony Mobile Communications Inc. nebo její místní dceřiná společnost bez jakékoli záruky. Zlepšení a změny této uživatelské příručky z důvodu opravy tiskových chyb, nepřesností v aktuálních informacích nebo zdokonalení programů a vybavení může společnost Sony Mobile Communications Inc. provést kdykoli bez předchozího upozornění. Takové změny však budou zahrnuty v nových vydáních této uživatelské příručky.

Všechna práva vyhrazena.

© 2015 Sony Mobile Communications Inc.

Slučitelnost a kompatibilita zařízení Bluetooth® se různí. Zařízení obecně podporuje produkty využívající technologii Bluetooth specifikace 1.2 nebo vyšší a profil náhlavní soupravy nebo soupravy handsfree.

Sony je ochranná známka nebo registrovaná ochranná známka společnosti Sony Corporation. Bluetooth je ochranná známka společnosti Bluetooth (SIG) Inc. a je používána v rámci licence. Všechny ostatní známky jsou majetkem příslušných vlastníků. Všechna práva vyhrazena.

Všechny zde uvedené názvy produktů a společností jsou ochranné známky nebo registrované ochranné známky příslušných vlastníků. Všechna další zde výslovně neuvedená práva jsou vyhrazena. Všechny ostatní ochranné známky jsou majetkem příslušných vlastníků.

Další informace naleznete na webu [www.sonymobile.com](http://www.sonymobile.com).

Všechny obrázky jsou určeny pouze pro ilustraci a nemusí zcela přesně odpovídat skutečnému příslušenství.

## Declaration of Conformity

We, Sony Mobile Communications AB of

Nya Vattentorget

SE-221 88 Lund, Sweden

declare under our sole responsibility that our product

**Sony type RD-0140**

and in combination with our accessories, to which this declaration relates is in conformity with the appropriate standards **EN 300 328:V1.8.1, EN 301 489-17:V2.2.1, EN 301 489-3:V1.6.1 and EN 60 950-1:2006 +A11:2009 +A1:2010+A12:2011+A12:2011** following the provisions of, Radio Equipment and Telecommunication Terminal Equipment directive 1999/5/EC.

Lund, July 2014

CE 0682



---

Pär Thuresson,  
*Quality Officer, SVP, Quality & Customer Services*

## FCC Statement

This device complies with Part 15 of the FCC rules. Operation is subject to the following two conditions: (1) This device may not cause harmful interference, and (2) This device must accept any interference received, including interference that may cause undesired operation.



Any change or modification not expressly approved by Sony may void the user's authority to operate the equipment.

This equipment has been tested and found to comply with the limits for a Class B digital device, pursuant to Part 15 of the FCC Rules. These limits are designed to provide reasonable protection against harmful interference in a residential installation. This equipment generates, uses and can radiate radio frequency energy and, if not installed and used in accordance with the instructions, may cause harmful interference to radio communications. However, there is no guarantee that interference will not occur in a particular installation.

If this equipment does cause harmful interference to radio or television reception, which can be determined by turning the equipment off and on, the user is encouraged to try to correct the interference by one or more of the following measures:

- Reorient or relocate the receiving antenna.
- Increase the separation between the equipment and receiver.
- Connect the equipment into an outlet on a circuit different from that to which the receiver is connected.
- Consult the dealer or an experienced radio/TV technician for help.

## AVISO IMPORTANTE PARA MÉXICO

La operación de este equipo está sujeta a las siguientes dos condiciones: (1) es posible que este equipo o dispositivo no cause interferencia perjudicial y (2) este equipo o dispositivo debe aceptar cualquier interferencia, incluyendo la que pueda causar su operación no deseada.

Para consultar la información relacionada al número del certificado, refiérase a la etiqueta del empaque y/o del producto.

Alimentación: 5,0 Vcc

## Industry Canada Statement

This device complies with RSS-210 of Industry Canada.

Operation is subject to the following two conditions: (1) this device may not cause interference, and (2) this device must accept any interference, including interference that may cause undesired operation of the device.

This Class B digital apparatus complies with Canadian ICES-003.

Cet appareil numérique de la classe B est conforme à la norme NMB-003 du Canada.

## Avis d'industrie Canada

Le présent appareil est conforme aux CNR d'Industrie Canada applicables aux appareils radio exempts de licence.

L'exploitation est autorisée aux deux conditions suivantes: (1) l'appareil ne doit pas produire de brouillage, et, and (2) l'utilisateur de l'appareil doit accepter tout brouillage radioélectrique subi, même si le brouillage est susceptible d'en compromettre le fonctionnement.